



Руководство установки

X3-MEGA G2 20kW-60kW

II

Установка инвертора на стену

Используйте кронштейн в качестве шаблона для отметки положения отверстий с помощью уровня и маркера.

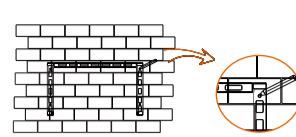

1

- Просверлите четыре отверстия сверлом Ф13.
- Глубина: не менее 65 мм.

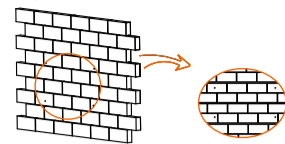

2

- Забейте распорный болт М10х80 в четыре отверстия.
- Плотно закрутите гайку торцевым ключом.

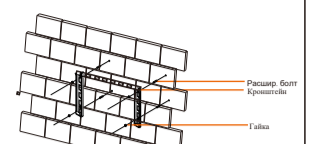

3

*Примечание: Винты, используемые для настенного монтажа, не входят в комплектацию. Пожалуйста, подготовьте их заранее.

Поднимите инвертор. На ваш выбор доступны два метода.

Способ 1: Два установщика держат инвертор с двух сторон и поднимают его вверх.
Способ 2: Установите два подъемных кольца с двух сторон инвертора и поднимите его.

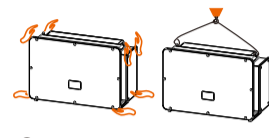

4

- Установите инвертор на кронштейн.

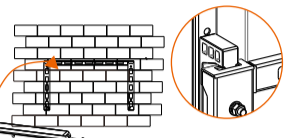

5

- Зафиксируйте инвертор болтами М8

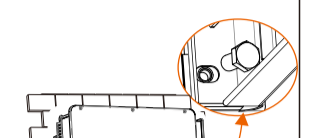

6

I

Комплектация

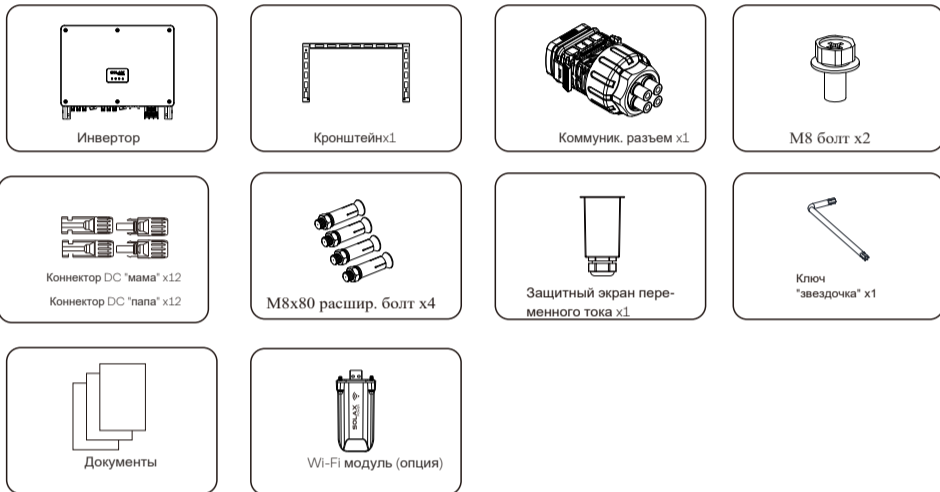

III

Установка инвертора на стелд

Используйте кронштейн в качестве шаблона для отметки положения отверстий с помощью уровня и маркера.

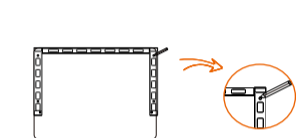

1

- Просверлите четыре отверстия сверлом Ф13.

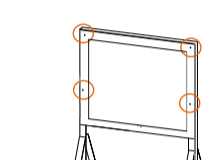

2

- Забейте распорный болт М10х40 в четыре отверстия.
- Плотно закрутите гайку торцевым ключом.

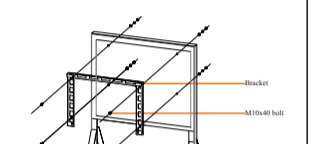

3

Поднимите инвертор. На ваш выбор доступны два метода.

Способ 1: Два установщика держат инвертор с двух сторон и поднимают его вверх.
Способ 2: Установите два подъемных кольца с двух сторон инвертора и поднимите его.

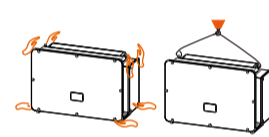

4

- Установите инвертор на кронштейн.

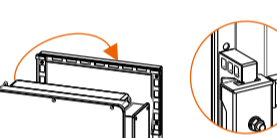

5

- Зафиксируйте инвертор болтами М8

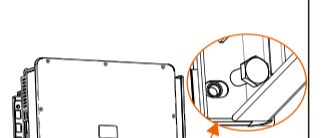

6

IV

Подключение заземления

- Выберите заземляющий провод сечением 35-70 мм² и медную клемму ОТ.
- Снимите изоляцию с конца кабеля.

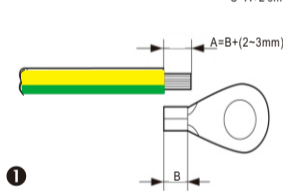

1

- Наденьте термоусадочную трубку на кабель.

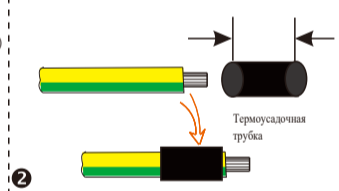

2

Вставьте зачищенную часть в медную клемму ОТ и обожмите инструментом.

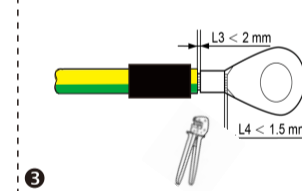

3

С помощью фена зафиксируйте термоусадочную трубку так, чтобы она плотно соприкасалась с клеммой ОТ.

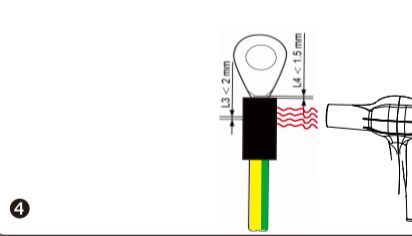

4

- Подсоедините заземляющий кабель к инвертору (момент затяжки 12 Н*м).

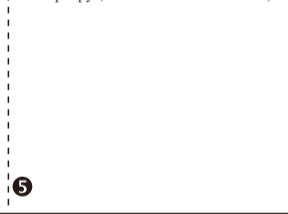

5

V

Подключение сети

Разберите экран на отдельные части, как показано ниже.

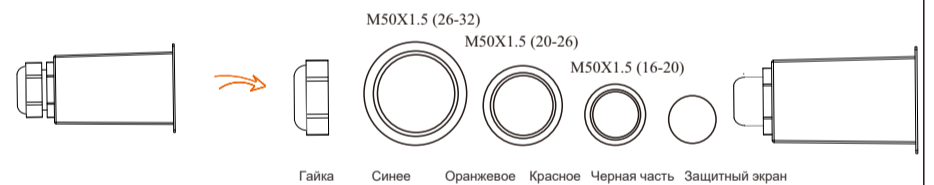

*Примечание. Выберите соответствующее резиновое уплотнительное кольцо в соответствии с размером используемого кабеля. Черная часть больше не используется.

- Зачистите изоляцию кабеля переменного тока сечением 35-50 мм². L1/L2/L3: 70±5, N/PE: 100±5

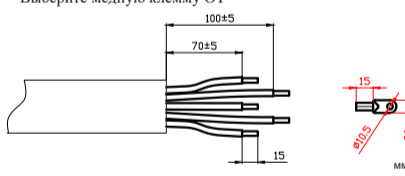

2

- Вставьте кабель переменного тока через гайку и защитный экран переменного тока. Затяните гайку.

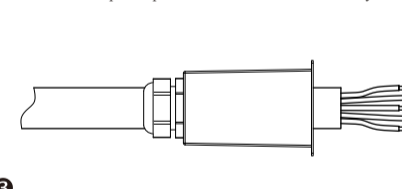

3

ПРИМЕЧАНИЕ!
«Delta Grid» в «Settings» — «Grid Protection» — «Checks» по умолчанию установлена на «Активировано (Enable)». В этом случае нейтральный кабель подключать не требуется. Перед подключением нейтрального кабеля к инвертору установите «Delta Grid» на «Disable».

- Натяните термоусадочную трубку на кабель переменного тока.

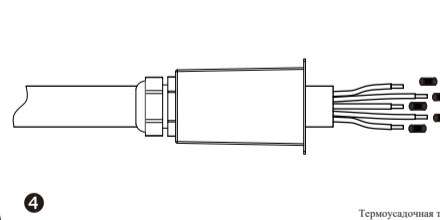

4

- Вставьте зачищенную часть в клемму ОТ, обожмите её и натяните термоусадочную трубку на обмотку часть клеммы ОТ. Затем с помощью фена усадите её так, чтобы она плотно соприкасалась с клеммой ОТ.

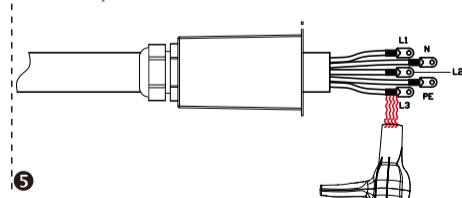

5

Открутите пять винтов с помощью торцевого ключа и подключите кабель переменного тока к соответствующим клеммам переменного тока с помощью крестовой отвёртки. Затем затяните винты с моментом 6 Н*м.

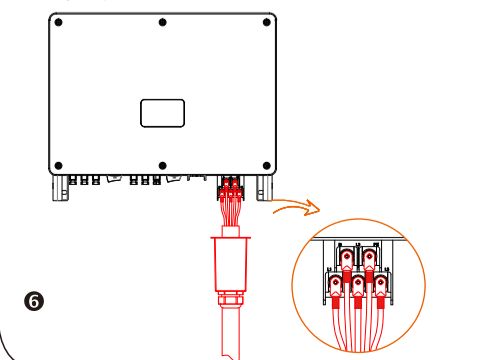

6

Ослабьте крепёж и вкрутите по часовой стрелке винты (моментом затяжки 1 Н*м) для фиксации защитного экрана переменного тока с помощью крестовой отвёртки. Затем затяните крепёж.

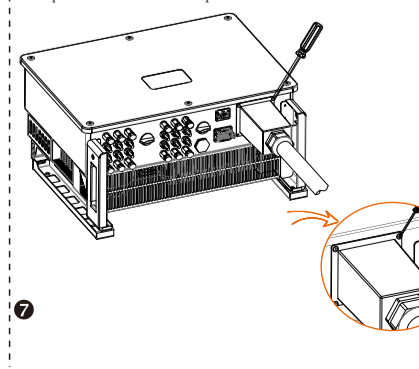

7

VI

Подключение ФЭМ

- Disassemble the DC contactor

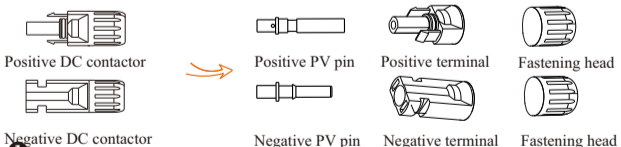

1

- Strip the PV cable insulation 6 mm

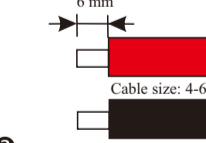

2

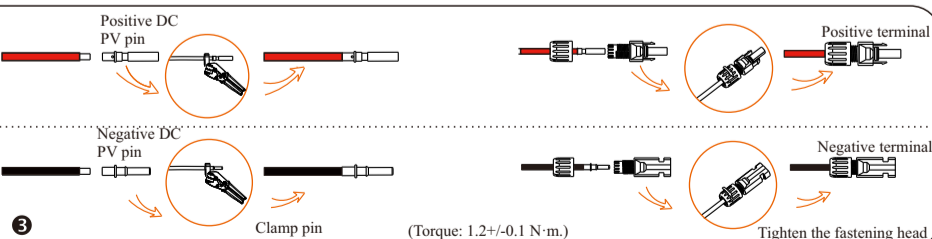

3

- Connect the PV cable to the corresponding PV port

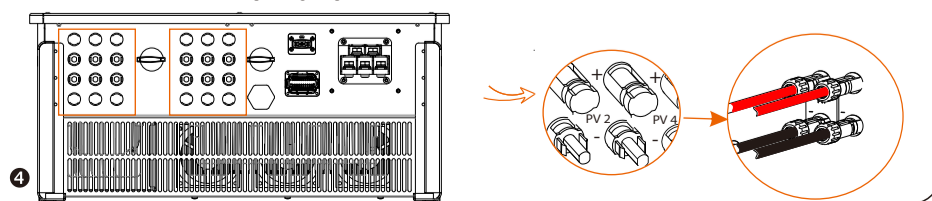

4

VII Подключение интерфейсов связи

- Подготовьте кабель сечением 0,5-0,75 мм², и с помощью инструмента для зачистки проводов снимите 12-14 мм изоляции с конца кабеля. Вставьте клемму на изолированный участок. (Нейлоновая клемма ENY0512 для кабеля 0,5 мм²/22 AWG; нейлоновая клемма ENY7512 для кабеля 0,75 мм²/20 AWG)
- Используйте обжимной инструмент, чтобы обеспечить плотный контакт клеммы с кабелем.

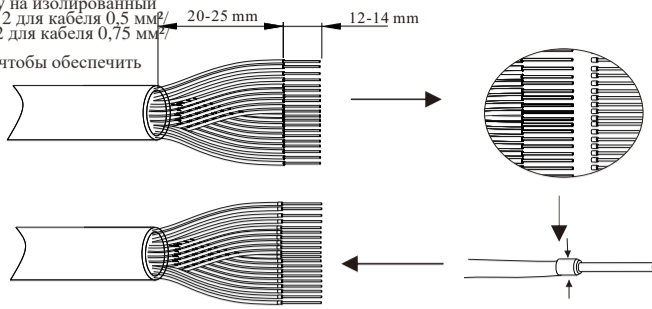

1

Найдите в коробке терминал связи разберите его на следующие части.

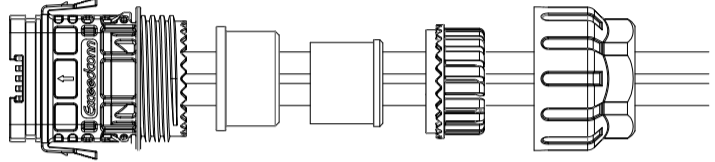

2

Корпус терминала Кольцо Корпус Фиксатор Гайка

- Вставьте кабель связи в колодку в соответствии с маркировкой на этикетке. Вставьте колодку в корпус терминала связи до щелчка.
- Вставьте корпус уплотнения в уплотнительное кольцо, затем оденьте на фиксатор.

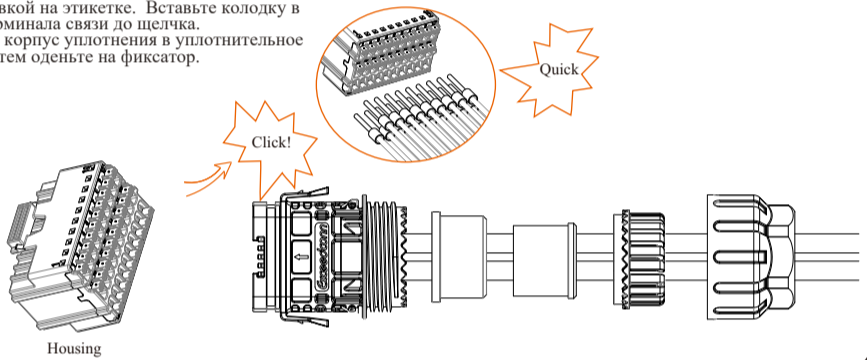

3

Housing

VII Подключение интерфейсов связи

Разъем	Pin	Описание	Примечание
RS-485-1	1	RS485A IN+	Сетевое взаимодействие инвертора через RS485. Также доступно подключение девайса для сбора информации.
	2	RS485B IN-	
	3	RS485 IN-GND	
	4	RS485A OUT+	
	5	RS485B OUT-	
	6	RS485 OUT-GND	
RS-485-2	7	RS485A METER	Подключение счетчика или других девайсов
	8	RS485B METER	
	9	V+5V	
	10	COM_GND	
DRM	11	DRM1/5	Резерв для DRM
	12	DRM2/6	
	13	DRM3/7	
	14	DRM4/8	
	15	RG/0	
	16	CL/0	
DI	21	Digital IN+	Вход цифрового сигнала
	22	Digital IN-	
DO	29	Digital OUT+	Выход цифрового сигнала
	30	Digital OUT-	

- Вставьте корпус уплотнения в уплотнительное кольцо, затем оденьте на фиксатор.
- Затяните гайку по часовой стрелке с моментом 8 +/- 2 Нм.
- Удерживая защёлки с обеих сторон, подключите к COM-порту инвертора до щелчка.

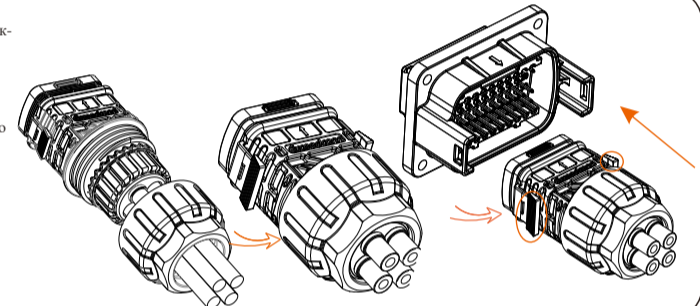

4

VIII Подключение мониторинга

Monitoring Cloud — это приложение, которое может взаимодействовать с инвертором через Wi-Fi/LAN/4G модули. Приложение может считывать ошибки, предупреждения, конфигурацию параметров и другие функции. Это удобная площадка для обслуживания оборудования.

Подключите модуль к порту «USB» в нижней части инвертора. После включения стороны постоянного тока или стороны переменного тока можно подключить приложение и инвертор. Подробную информацию см. в соответствующем руководстве.

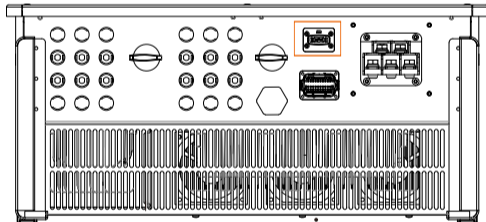

➤ Подключение Wi-Fi

Модуль Wi-Fi подключается к локальной сети в пределах 50 м от установки. Данное условие обязательно для получения доступа к платформе Monitoring Cloud.

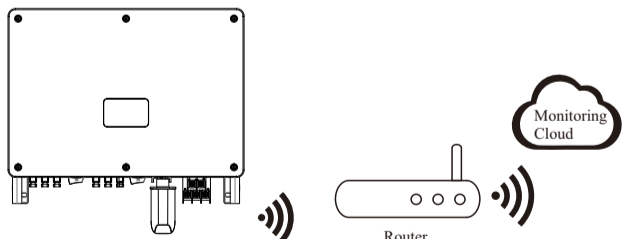

➤ Подключение LAN-модуля

Если WiFi отсутствует, модуль LAN позволяет пользователям подключаться к сети через кабель Ethernet. Ethernet обеспечивает гораздо более стабильное соединение с меньшими помехами.

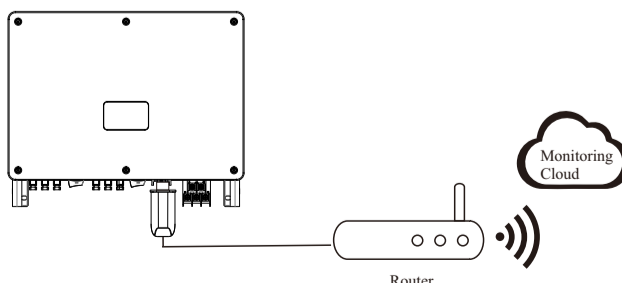

VIII Подключение мониторинга

➤ Подключение 4G-модуля

Модуль 4G позволяет использовать соединение 4G для мониторинга вашей системы без возможности подключения к локальной сети. (Этот продукт недоступен в Великобритании)

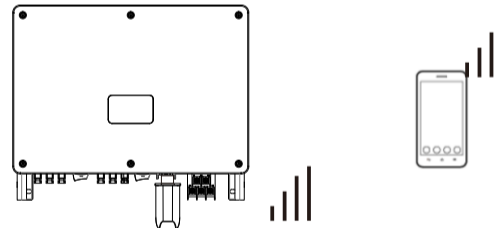

➤ Основные настройки

➤ Расширенные настройки

Основные настройки включают время, дату и язык.

В расширенных настройках можно установить параметры Safety, System Switch, PV Connection, Active Power Control, Export Control, Control Reactive Power, параметры напряжения сети, параметры частоты сети, параметры сети, параметры проверки, выполнить сброс параметров, а также установить параметры связи и новый пароль.

